



Salvi

Light inspired by you

Basic L Wall



Basic L Wall

Lluminària amb un disseny essencial que atribueix un aspecte mínim polivalent i atractiu. Ofereix multitud de possibilitats i versions adaptables a tota mena d'enllumenat públic. Perquè els èxits més grans parteixen de coses senzilles.

Ideal per il·luminar carrers, avingudes, zones de vianants, parcs i jardins.

Característiques tècniques

Altura

Per instal·lar de 4 a 12 m

Dimensions

490 × Ø580 mm

Potència màxima

Potència màxima 172W

Flux màxim

Flux màxim 21600lm.

Pes aprox.

Pes aproximat: 12 kg.

IP / IK

IP66 / IK08 / IK09 / IK10

Temperatura de color

3000 K o 4000 K. Opcionalment per a zones amb protecció mediambiental: filtre ambre, 2200°K o 2700°K.

FHS

< 0,1% (Cerre lenticular i vidre pla)

CRI

Mínim 70

Vida útil

L90B10 > 100.000 h (consulteu segons tipus de LED i configuració).

Voltatge

CA 220 V - 240 V ~ 50/60 Hz

*Classe I / Classe II opcional.

Color

Gris Plata G2. Altres colors disponibles.

Composició

Composta per cos, tapa superior i fixació de fosa d'alumini EN AC 44300, frontissa amb eix d'acer inoxidable entre tapa i cercol integrada a la mateixa fosa d'alumini garantint una excel·lent robustesa.

Fixació

Fixació a paret mitjançant suport i braç curt, mitjà o llarg.

Tancament/obertura

Tancament/obertura manual per a manteniment sense eines, vareta telescòpica d'acer inoxidable de seguretat que manté la tapa oberta durant les operacions de

Difusor

Difusor lenticular de PMMA o de vidre temperat (vidre pla o lenticular).

Sistema de Leds

Sistema de Leds d'alta eficiència en disposició circular. El tipus i la quantitat de leds varien en funció de la versió. Hi ha una versió per

a cada necessitat de rendiment, durabilitat i cost. Grup òptic SNAP amb certificació ENEC.

Lents

Set de lents independents de disseny propi a PMMA òptic amb rendiment de fins al 93%. Opcionalment reflector del darrere recuperador de flux en PMMA injectat i aluminitzat amb alt índex de reflectivitat (95%). L'àmplia gamma de lents i reflectors disponibles permet solucionar totes les necessitats fotomètriques de manera òptima.

Norma

IEC 60598, IEC 62031, IEC 62471, IEC 60529, EN 55015, IEC 61000, IEC 61547, IEC 62493, IEC 62471, IEC 61437, IEC 62384, EN 50102, CE.

ISO

ISO 9001, ISO 14001, ISO 45001.

Proporcions

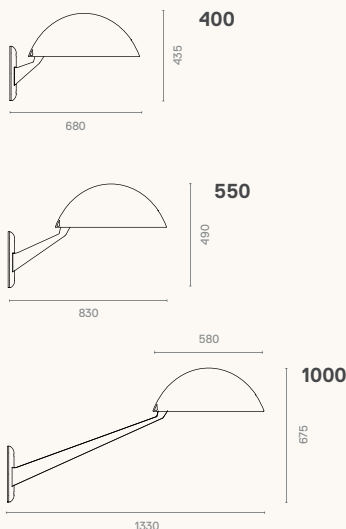

Fotometries / Versions

Longitudinal Estreta F1M6

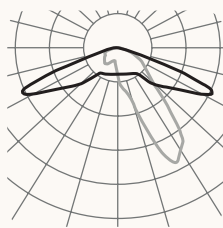

F2M2 longitudinal

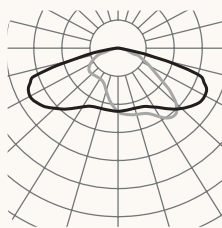

F2MD longitudinal

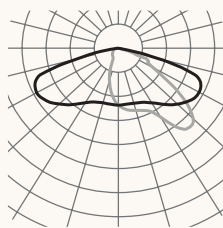

Angle longitudinal F3M3

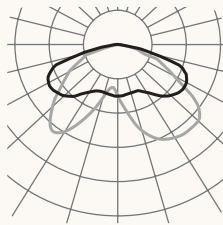

F4M2 frontal

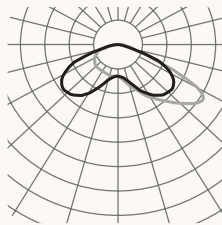

Simetria extensa F5M1

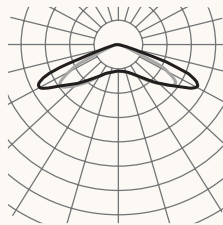

Consulteu el configurador de producte per a altres opcions.

Versions

| PCB | mA | 2700K | | | 3000K | |
|-----|------|-------|-------|------|-------|------|
| | | W | lm | lm/W | lm | lm/W |
| 085 | 350 | 19 | 2720 | 143 | 2960 | 155 |
| | 500 | 26 | 3760 | 144 | 4080 | 156 |
| | 700 | 37 | 4960 | 134 | 5360 | 144 |
| 185 | 350 | 41 | 6120 | 149 | 6660 | 162 |
| | 500 | 59 | 8460 | 143 | 9180 | 155 |
| | 600 | 70 | 9720 | 138 | 10620 | 151 |
| 16W | 350 | 67 | 8640 | 128 | 9600 | 143 |
| | 500 | 96 | 12000 | 125 | 13280 | 138 |
| | 900 | 172 | 19520 | 113 | 21600 | 125 |
| 16Y | 350 | 67 | 8640 | 128 | 9600 | 143 |
| | 500 | 96 | 12000 | 125 | 13280 | 138 |
| | 700 | 134 | 16000 | 119 | 17760 | 132 |
| 32C | 350 | 36 | 5120 | 142 | 5440 | 151 |
| | 500 | 51 | 7040 | 138 | 7360 | 144 |
| | 1400 | 141 | 17280 | 122 | 17920 | 127 |
| 32D | 350 | 36 | 5120 | 142 | 5440 | 151 |
| | 500 | 51 | 7040 | 138 | 7360 | 144 |
| | 700 | 71 | 9600 | 135 | 9920 | 139 |
| 18H | 350 | 41 | 7200 | 175 | 7560 | 184 |
| | 500 | 59 | 10080 | 170 | 10440 | 176 |
| | 600 | 70 | 11880 | 169 | 12420 | 177 |
| 18G | 350 | 41 | 7200 | 175 | 7560 | 184 |
| | 500 | 59 | 10080 | 170 | 10440 | 176 |
| | 900 | 105 | 16920 | 161 | 17640 | 168 |
| 08G | 350 | 19 | 3200 | 168 | 3360 | 176 |
| | 500 | 26 | 4480 | 172 | 4640 | 178 |
| | 900 | 47 | 7520 | 160 | 7840 | 166 |

Avda. del Vallès, 36 - 08185
Lliçà de Vall - Barcelona, Spain
www.salvi.es

Light inspired by you
info@salvi.es
+34 938 445 190

Salvi

2025-01 / A causa de la constant evolució tecnològica, SALVI es reserva el dret de modificar les especificacions sense avis previ. La informació que conté aquest document és orientativa i no suposa cap compromís contractual.

